

**PAIGALDUS- JA
KASUTUSJUHEND
SKAMET PUUKÜTTEGA
SAUNAAHJUDELE**

**РУКОВОДСТВО ПО
УСТАНОВКЕ И
ЭКСПЛУАТАЦИИ
ДЛЯ ДРОВЯНЫХ
БАННЫХ ПЕЧЕЙ**

SKAMET

Valige saunaahju võimsus hoolikalt. Kui küttevõimsus on liiga väike, peate ahju kauem ja intensiivsemalt kütma, mis omakorda vähendab selle eluiga. Sobiva saunaahju valimisel aitavad Teid meeeldi meie toodete edasimüüjad või meie tehase esindaja. Täpsema teabe saamiseks võite külastada ka meie kodulehekülge www.skamet.ee.

Sisukord

Kasutusotstarve	4
Üldteave	6
Eriti oluline teave.....	7
Teraskorpusega saunaahju spetsifikatsioonid.....	10
Teraskorpusega saunaahju kirjeldus.....	13
Vörkkorpusega saunaahju spetsifikatsioonid.....	16
Vörkkorpusega saunaahju kirjeldus.....	18
Esmane kasutuselevõtt.....	20
Ahju paigaldamine ja ohutud kaugused.....	21
o Paigalduskoht.....	21
o Seinte kaitse.....	23
o Põranda kaitse.....	25
Ahju ühendamise korstnaga	26
Ahju hooldus	28
Kerisekivid	29
Ahju kasutamine.....	30
o Kütmine.....	30
o Leilivesi.....	31
Garantiitingimused	31

Hea klient

Te olete soetanud kvaliteetse saunaahju, mis annab Teile paljudeks aastateks saunanaudingu. Käesolev paigaldus- ja kasutusjuhend loodi Teie üksikasjalikuks informeerimiseks. Palun pöörake tähelepanu eriti olulisele teabele ja andmetele, mis on seotud tuleohutusega. Esmalt kontrollige, kas saunaahi on jõudnud Teieni kahjustusteta. Veokahjustuste tuvastamisel teavitage sellest koheselt transpordiettevõtet või konsulteerige tarnijaga, kes Teile seadme müüs.

**Soovime Teile rikkalikult kosutavaid ja energiat taastavaid
saunaskäimise kogemusi!**

Тщательно выбирайте мощность банной печи. Если теплопроизводительность слишком мала, Вам придется топить печь дольше и более интенсивно, что, в свою очередь, снижает срок службы. Торговые посредники, а также представитель нашего завода будут рады помочь Вам выбрать подходящую банную печь. Для получения дополнительной информации, Вы также можете зайти на нашу домашнюю страницу в Интернете: www.skamet.ee.

Содержание

Функциональное назначение.....	4
Общая информация.....	6
Особенно важная информация	7
Спецификации банных печей с металлическим корпусом.....	10
Описание банной печи со металлическим корпусом.....	13
Спецификации банных печей с сетчатым корпусом.....	16
Описание банной печи с сетчатым корпусом.....	18
Ввод в эксплуатацию.....	20
Установка печи и безопасные расстояния	21
o Место установки.....	21
o Защита стен.....	23
o Защита пола.....	25
Подсоединение банной печи к вмурованному дымоходу.....	26
Техническое обслуживание печи	28
Камни для очага.....	29
Использование печи.....	30
o Топка банной печи.....	30
o Вода для парной.....	31
Гарантийные условия	31

Уважаемый клиент

Вы приобрели качественную банную печь, которая будет радовать Вас в течение многих лет. Данное руководство по установке и эксплуатации было составлено с целью предоставления Вам подробной информации. Пожалуйста, обратите внимание на особо важную информацию, а также данные, связанные с пожарной безопасностью. В первую очередь, при доставке, проверьте банную печь на предмет повреждений.. При обнаружении повреждений, полученных при перевозке, немедленно проинформируйте транспортную фирму или проконсультируйтесь с поставщиком оборудования!

**Желаем Вам дарящих бодрость и восстанавливающих энергию
походов в баню!**

Kasutusotstarve

Tootja kinnitab, et saunaahjud vastavad CE vastavussertifikaadi nõuetele ning nende tootmisel on järgitud EN 15821:2010 standardit. Vastavussertifikaadiga on võimalik tutvuda tabelis 1.

Saunaahi on konstrueeritud sauna leiliruumi soojendamiseks. Kõiki eesmärgipärasest erinevaid kasutamisetstarbeid käsitletakse kui mittesihipäraseid. Korraline hooldus ja ahju töötamiseks vajalik teenindus on samuti osa sihtotstarbelisest kasutamisest. Tootjat ei saa teha vastutavaks omavoliliste muudatuste eest, mis viiakse läbi saunaahju kasutaja poolt, samuti ei vastuta tootja sellest tuleneva kahju eest. Kahju tekkimise riisiko ning selliste meetmete käigus tekkinud kulud kannab seadmele omavolilised muudatused läbiviinud isik.

Функциональное назначение

Производитель подтверждает, что банные печи отвечают требованиям маркировки CE и что их производство соответствует стандарту EN 15821:2010. С сертификатом соответствия можно ознакомиться в таблице 1. Банная печь предназначена для отопления парной бани. Любое отличное от функционального назначения использование считается ненадлежащим. Плановое техническое и сервисное обслуживание, необходимое для работы печи, также является частью функционального назначения. Производитель не несет ответственности за несанкционированные модификации, осуществляемые пользователем банной печи, а также производитель не несет ответственности за причиненный в результате таких действий ущерб. Опасность возникновения повреждений, а также понесенные в результате расходы несет лицо, проводившее несанкционированные модификации.

Tabel 1. SE vastavusdeklaratsioon
Таблица 1. Сертификат соответствия SE

Ohutus kaugused põlevatest materjalidest/pindadest (cm) / Безопасные расстояния от горючих материалов/поверхностей (см)	SKAMET P-116 series models	SKAMET P-120 series models	SKAMET S-116 series models	SKAMET S-120 series models
Distants külgneva seinani / Расстояние до соседней стенки	50	50	40	40
Distants tagumise seinani / Расстояние до задней стенки	30	30	25	25
Distants ketsekiividest laeni / Расстояние от камней до потолка	125	125	120	120
Distants suitsutrust laeni / Расстояние от дымовой трубы до потолка	108	108	108	108
Aljuaalse isolatsioonikihi raksus / Толщина изоляционного слоя основы печи	6	6	6	6
Distants metall aljjuuksest eesmise seinani / Расстояние от металлической дверцы печи до передней стенки	50	50	50	50
Distants klaasaljuuksest eesmise seinani / Расстояние от стеклянной дверцы печи до передней стенки	65	65	65	65
Efektivsus / Эффективность	71,1	73,0	72,8	74,7
CO heitkogus / Выбросы CO	0,205	0,427	0,246	0,511
Tuhk / Зола	-	-	-	-
Soojusvõimsus / Тепловая мощность	15,5	15,9	18,4	17,5
Suitsugaaside temperatuur / Температура дымовых газов	354	339	324	303
Rõhk / Давление	12	12	12	12
Suitsugaaside kogus / Количество дымовых газов	5,2	4,7	5,9	5,4
Kestvus- ja tuleohutustest / Тестируван: безопасность	Läbitud / Пройдено	Läbitud / Пройдено	Läbitud / Пройдено	Läbitud / Пройдено

Pange tähele, et optimaalse saunakliima võib saavutada ainult siis, kui leiliruumis toimub loomulik ventilatsioon: värske õhu sisselaskeava peab asuma saunaahju juures põranda lähedal (tähistatud joonisel 1 tähega „A“) ja selle väljavool peab asuma kerisest võimalikult kaugel, lae lähedal (tähistatud joonisel 1 tähega „B“). Laealuse ava eesmärgiks on saunaruumist saunaskäigu ajal tekkinud niiskuse eemaldamine. Soojaks köetud saunaahi tagab iseenesest tõhusa õhuringluse. Saunaahi soojendab leiliruumi konvektsioonhoovustega: selleks juhitakse külm õhk sisselaskeavadest sisse ning ahju kütmisest tekkinud soojuse eraldumisega külm õhk soojeneb ja tõuseb peale soojenemist üles. Osa soojenenud õhust surutakse välja läbi ventilatsioonivade leiliruumi. Sel tüüpilisel moel leiliruumi temperatuur tõusebki, ulatudes saunavalmidusel umbes 110 °C lae all ning umbes 30-40 °C põrandal. Seetõttu ei ole sugugi ebatavaline, kui näiteks temperatuuril 110 °C leiliruumi laes registreerib laest 20-25 cm allapoole paigaldatud termomeeter leiliruumi temperatuuriks „ainult“ 85 °C. Parim soovita leilikõlblikkus jääb temperatuurivahe- mikku 80 °C kuni 90 °C ülemisel laval.

Обратите внимание на то, что оптимальную температуру воздуха в бане можно обеспечить только тогда, когда в парной имеется естественная вентиляция: впускное отверстие для свежего воздуха должно быть расположено ближе к полу около банной печи (как показано на рисунке 1 буквой «А»), а выпускное отверстие - как можно дальше, под потолком (как показано на рисунке 1 буквой «В»). Целью потолочного отверстия является удаление влаги, образовавшейся в парной. Нагретая банная печь сама по себе обеспечивает эффективную циркуляцию воздуха. Банная печь нагревает парную конвекционными потоками воздуха: для этого холодный воздух втягивается во впускное отверстие, который прогревается за счет выделения тепла от нагрева печи и поднимается после прогрева. Часть прогретого воздуха выталкивается через вентиляционные отверстия в парную. Таким образом температура в парной поднимается, достигая при готовности бани 110 °C под потолком и около 30-40 °C на полу. Поэтому не редкость, если, например, при температуре 110 °C под потолком, установленный на 20-25 см ниже потолка термометр регистрирует температуру в парной «всего» 85 °C. Рекомендуемая температура в парной - от 80 °C до 90 °C на верхней полке.

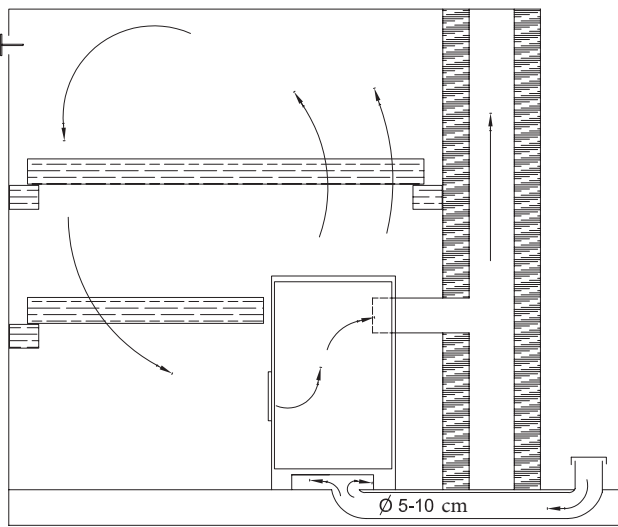

Joonis 1. Loomulik ventilatsioon
Рисунок 1. Естественная вентиляция

Eriti oluline teave

Ebaõigesti paigaldatud saunaahi võib põhjustada tuleohtliku olukorra. Palun lugege käesolev paigaldus- ja kasutusjuhend hoolikalt läbi enne saunaahju paigaldamist ja kasutamist. Seejuures on eriti oluline silmas pidada, et kohaldaksite ohutuid kaugusi saunaahju paigaldamisel ning järgiksite alltoodud juhiseid:

- Saunaahi on ette nähtud paigaldamiseks vaid selleks otstarbeks ehitatud leiliruumi.
- Leiliruumi võib paigaldada ainult sobiva võimsusega saunaahju.
- Leiliruumis peab olema nõuetekohane loomulik ventilatsioon. Värske õhu sisselaskeava peab asuma saunaahju juures põranda lähedal ja selle väljavool peab asuma kerisest võimalikult kaugel, lae lähedal.

Особенно важная информация

Неправильная установка банной печи может привести к возникновению пожара. Пожалуйста, внимательно прочитайте данное руководство по установке и эксплуатации перед установкой и использованием банной печи. Крайне важно обратить внимание на то, чтобы безопасные расстояния, а также инструкции ниже были соблюдены при установке банной печи:

- Банная печь предназначена для установки в предназначенной для этого парной;
- В парную разрешается устанавливать банные печи с надлежащей мощностью;
- В парной необходимо обеспечить отвечающую требованиям естественную вентиляцию. Впускное отверстие для свежего воздуха должно быть расположено ближе к полу около банной печи, а выпускное отверстие - как можно дальше от очага, под потолком;

- Saunaahju ei ole lubatud kasutada ilma piisavate kogemuste ja/või teadmistega isikutel.
- Garanteerige laste pidev järelvalve veendumaks, et nad ei viibiks omapäi küdeva saunaahju läheduses.
- Saunaahju kütmiseks kasutage ainult leiliruumide kütmiseks sobivat, madala vaigusisaldusega, töötlemata puitu (erinevate küttepuude energiasisalduse leiad tabelist 2).
- Ettevaatust: valesti kividega täidetud ja/või kinnikaetud keris põhjustab tulekahju ohu.
- Veendu enne iga saunaahju kütmist, et ahju läheduses pole liigseid esemeid.
- Saunaahju töötamine põhjustab kõrgeid temperatuure, mis võivad ahjuga kokkupuutel põhjustada tõsiseid põletusi.
- Ärge unustage saunaahju kütmise alustamisel avada suitsutorusse või korstnasse paigaldatud siibrit või avada tuhasahtel 25 mm ulatuses.
- Vältige ahju ülekütmist, jälgige, et ahju küljed, tagasein ja suitsutoru ei muutuks „punaseks“.
- Tulekahju korral helistage koheselt Päästeameti hädaabinumbriks 112.
- Saunaahi ei sobi ühendamiseks jagatud suitsugaaside süsteemile.
- Leiliruumi paigaldatav valgusti peab olema pritsmekindel ja taluma temperatuuri 140 °C.

- Запрещается использование банной печи лицами, не имеющими достаточного опыта и/ или знаний;
- Обеспечьте постоянный мониторинг, чтобы убедиться, что они не находятся без присмотра возле работающей банной печи;
- Для топки банной печи используйте только подходящую для топки парной древесины: необработанную, с низким содержанием смолы (см. таблицу 2: Энергосодержание древесины);
- Внимание: неправильно заполненный камнями и/ или закрытый очаг может вызвать пожар;
- Перед каждой топкой банной печи убедитесь, что рядом с печью не находятся посторонние предметы;
- Работа банной печи обуславливает наличие высоких температур, которые могут вызвать сильные ожоги при контакте с печью;
- При топке банной печи, не забудьте открыть установленную в дымовую трубу или дымоход задвижку или же открыть зольник на 2,5 см;
- Избегайте перегрева печи; следите за тем, чтобы стороны, задняя стенка и дымовая труба печи не покраснели;
- В случае пожара, немедленно позвоните на номер службы спасения 112;
- Банная печь не подходит для подсоединения к общей системе дымовых газов;
- Устанавливаемое в парную освещение должно быть водонепроницаемым и выдерживать температуру 140 °C;

- Saunaahjudele on võimalik alla panna reguleeritavad jalad ehk on võimalik tõsta ahju (M12). Seda on mõistlik kasutada siis, kui põrand pole loodis (näiteks kui leiliruumis kasutatakse trappi).

**Palunjärgigesaunaahju tootja nõuan-
deid ja tootepõhiseid erinõudeid.**

- К банной печи можно подставить регулируемые ножки, т. е. печь можно поднять (M12). Это является целесообразным в том случае, если пол не был выровнен (например, при наличии стока в парной).

**Пожалуйста, следуйте указаниям
производителя банной печи и
конкретным требованиям к товару!**

Puu/kütuse liik Вид древесины / топлива	Niiskusesisaldus % Влагопоглощение %	Energiasisaldus kWh/m ³ Энергосодержание кВт.ч/скм
Saare halu / Дрова из ясеня	20	1650
Kase halud / Березовые дрова	20	1500
Okaspuu halud / Хвойные дрова	20	1300
Sanglepa halud / Дрова из ольхи	20	1200
Naava halud / Дрова из осины	20	850
Halli lepa halud / Дрова из ольхи серой	20	700

**Tabel 2. Küttepuude energiasisaldus
Таблица 2. Энергосодержание древесины**

Табел 3. Тераскорпусега саппааһу спецификаatsioonid
 Таблица 3. Спецификации банных печей с металлическим корпусом

Mudel / Модель	Ruumala min-max (m ³) / Мин.-макс. объем (м ³)	Soojusvõimsus / Тепловая мощность	Ahju kaal (kg) / Масса печи (кг)	Kivide hulk (kg) / Количество камней (кг)	Kolde pikkus / Длина огневого мешка (см)	A	B	C	D	E	F
P-116	8-18	15,5	50	40	40	73	43	51	17	—	33
P-11640			60			43	61				
P-120	16-25	15,9	55	50	81	43					
P-12040			65		61	61					
P-216	8-18	15,5	60	40	73	43					
P-21640			70		61	61					
P-220	16-25	15,9	65	50	81	43					
P-22040			75		61	61					
PT-216	8-18	15,5	65	40	60	73	43				
PT-220	16-25	15,9	70	50	60	81	43				

Joonis 3. / Рисунок 3.
P-116, P-120



P-116, P-120 / P-11640, P-12040
tagant vaade / вид сзади

Joonis 4. / Рисунок 4.
P-216, P-220



Joonis 5. / Рисунок 5.
P-11640, P-12040

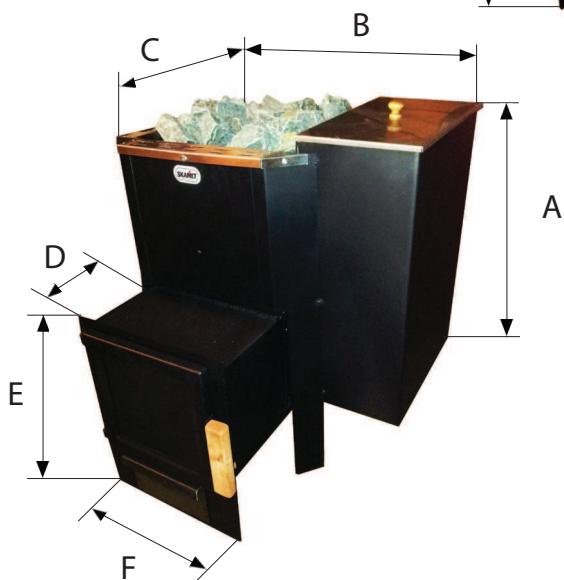
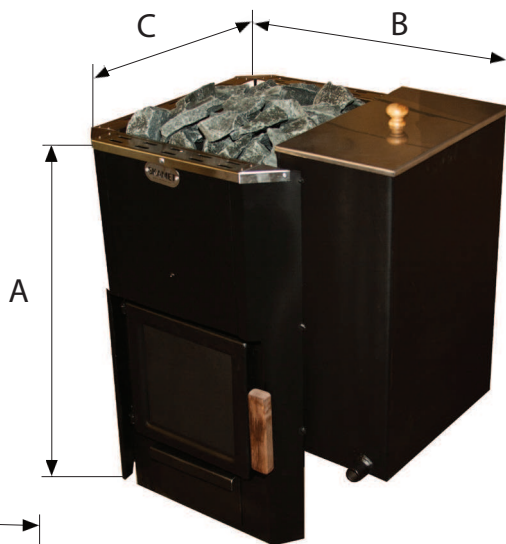

Joonis 6. / Рисунок 6.
P-21640, P-22040

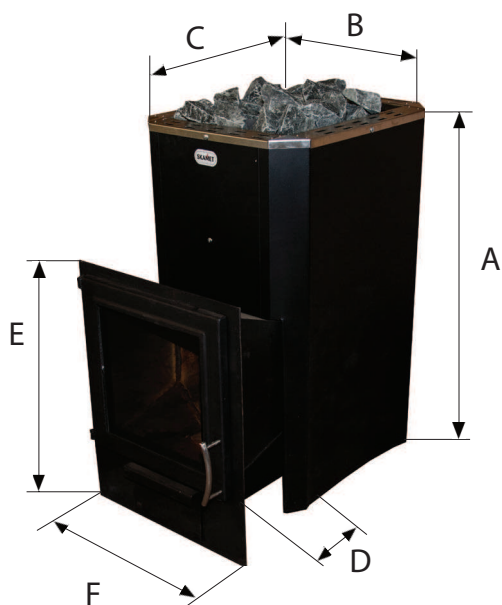

Joonis 7. / Рисунок 7.
PT-216, PT-220

Teraskorpusega saunaahju kirjeldus

Saunaahi on ümbritsetud metallist kestaga. Ahi koosneb koldest, mille all on tuhalaegas ja peal kerisekivide ruum, keskel trapetsikujuline väljuv lõõr. Väljuva lõõri lõppu on paigutatud järelpõlemiskamber. Kolde ja tuhalaeka vahel on kitsas malmist kolde-rest. Koldeuks ja rest on paigutatud nii, et moodustub lävi, mis kütuse lisamisel ei lase sütel välja langeda. Ukse külge tuleb kliendil paigaldada käepide, mis sisaldub saunaahju komplektis koos vajaminevate kinnitusvahenditega. Põlemiseks vajaminev õhk saadakse läbi tuhalaeka ja resti. Järelpõlemiskamber on varustatud kahe suitsuavaga, Ø 11,5 cm, väljumisega korstnasse ahju tagaseinast või ülesse. Trapetsikujuline väljuv lõõr on varustatud kahe puhastusluugiga. Ahju on võimalik tellida veesoojendiga, mille maht $V=3$ liitrit. Veesoojendit on võimalik keevitada kõigile ahju siseseintele: vasakule, paremale või taha. Vee välja- ja sissevool toimub kahe nipli abil väliskeermega $\frac{3}{4}$. Veesoojendiga saunaahju kütmine võib toimuda vaid ühendatuna soojaveeboileriga, mis on ühendatud veevõrku. Samuti ei ole lubatud veepaagiga saunaahju kütmine tühja veepaagiga. Veesoojendit võib kasutada vee soojendamiseks nii lahtistes kui ka suletud süsteemides, mille tööõhk ei ületa 4 kg/cm^2 .

Описание банной печи с металлическим корпусом

Банная печь окружена металлическим корпусом. Печь состоит из огневого мешка, под которым находится зольник, а по бокам, а также наверху - очаг для камней. Посередине находится трапециевидный вытяжной дымоход. На конец вытяжного дымохода установлена камера дожигания. Между огневым мешком и зольником находится узкая чугунная колосниковая решетка. Дверца мешка и решетка расположены таким образом, чтобы образовать своеобразный порог, который не дает углю выпасть при добавлении топлива. Пользователь должен установить на дверь ручку, включенную в комплект для банной печи вместе с необходимыми крепежными элементами. Воздух для горения проходит через зольник и решетку. Камера дожигания имеет два дымовых отверстия Ø11,5 см, с выходом в трубу из задней стенки печи или наверх. Трапециевидный вытяжной дымоход оснащен двумя отверстиями для чистки. Печь можно заказать с карманом, объем которого составляет 3 литра. Карман можно подсоединить ко всем внутренним стенкам печи: слева, справа или сзади. Отток и приток воды осуществляется за счет двух ниппелей (наружная резьба $\frac{3}{4}$). Нагрев воды при помощи кармана возможен только при подключении к бойлеру горячей воды, подключенному к водопроводной сети. Также запрещается нагрев банной печи с водным баком, если он пуст. Карман можно использовать для подогрева воды как в открытых, так и в закрытых системах, рабочее давление которых не превышает 4 kg/cm^2 .

Saunaahju ja ümbritseva kesta vahel on umbes 5 cm laiune õhupilu, mille kaudu ahju kuumenemisel liigub õhk ülespoole. Õhupilu on ülalt kaetud perforeeritud katteplekiga. Avad katteplekis on valitud nii, et need tekivad õhukeerised ja takistavad sellega õhu vaba väljapääsu. Tänu sellele suunatakse osa õhust läbi ahju külgedel ja otstes olevate avade, mis viivad küttekolde lae ja suitsulõõride vahelisse kerisekivide ruumi. Avade kaudu satub õhk lõõridevahelises ruumis asuvate kerisekivide vahele ja soojendab neid täiendavalt. Tänu sellisele õhuhähetussüsteemile soojeneb ruumi õhk intensiivselt, mis võimaldab saada leiliruumis soovitud temperatuuri lühikese aja jooksul. Kõikide saunaahjude mudelite puhul on võimalik kliendil endal, väga lihtsalt, vahetada metallist uks klaasukse vastu: selleks eemalda metallplaat ja aseta klaas asemele (või vastupidi). Klaasi paigaldamisel tuleb see kinnitada mõistliku jõuga.

Joonistel 4; 6 ja 7 näidatud mudelitele on võimalik listarvikuna soetada ukse ümbruse seinavaa katteks iluliist, mis katab kuni 3,5 cm ava ülalt ja mõlemalt küljelt. Iluliiste valmistame nii musta värvi (ILU-230 ja ILU-330), kui ka roostevabast terasest (ILU-230 RV ja ILU-330 RV).

Märkus: Leiliruumis õhutemperatuuri langemisel alla 0 °C on vajalik vesi süsteemist välja lasta, vee sisenemise nipli kaudu.

Между банной печью и окружающей ее сеткой находится 5-сантиметровый воздушный зазор, через который воздух направляется вверх при нагреве печи. Воздушный зазор сверху донизу покрыт перфорированными накладными пластинами. Отверстия в накладных пластинах выбираются таким образом, чтобы они препятствовали свободному выходу воздуха. В связи с этим, часть воздуха направляется по расположенным вдоль сторон и краев печи отверстиям, ведущим к месту расположения камней для очага, находящемуся между верхом огневого мешка и дымоходом. Воздух проходит через отверстия между камнями для очага, дополнительно их нагревая. Благодаря такой системе воздухообмена воздух в помещении нагревается более интенсивно, что позволяет прогреть парную до требуемой температуры в течение короткого времени. У всех моделей банной печи пользователь может самостоятельно и беспроblemно заменить металлическую дверь на стеклянную: для этого необходимо снять металлическую пластину и установить на ее место стекло (или наоборот). При установке стекла, его необходимо надежно закрепить.

Для моделей, изображенных на рисунках 4, 6 и 7, в качестве дополнительного устройства можно приобрести декоративные накладки для покрытия стенового отверстия вокруг дверцы, покрывающие отверстие до 3,5 см сверху и по обеим сторонам. Маты выпускаются как черного цвета (ILU-230 и ILU-330), так и из нержавеющей стали (ILU-230 RV и ILU-330 RV).

Примечание: При снижении температуры в парной ниже 0 °C необходимо выпустить воду из системы через ниппель.

1. Tuhasahtel/ Зольник
2. Tuharest/ Колосниковая решетка
3. Tulekolle/ Огневой мешок
4. Õhupilu/ Воздушный зазор
5. Suitsukanali algus/
Начало дымового канала
6. Suitsukanal/ Дымовой канал
7. Puhastusluuk/
Отверстие для очистки
8. Suitsukanali lõpp/
Конец дымового канала
9. Suitsutoru avad/
Отверстия дымовой трубы

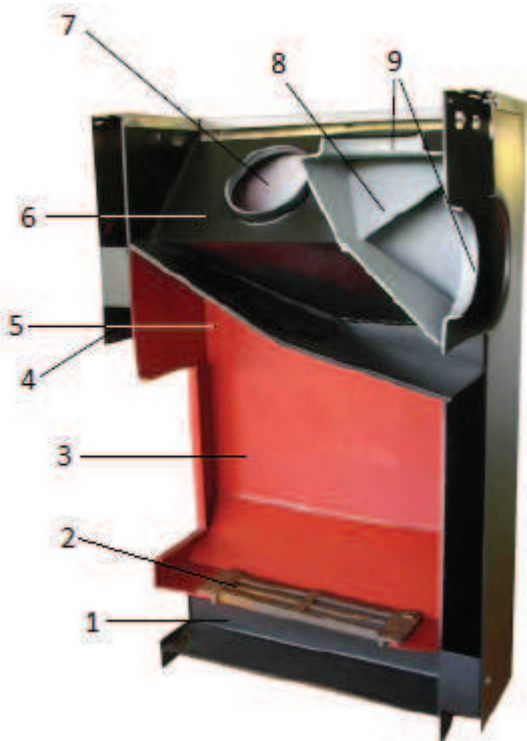

Joonis 8. Ahju läbilõige
Рисунок 8. Сечение банной печи

Tabel 4. Ürgakoruusega saunavahjude spetsifikatsioonid
 Таблица 4. Спецификации банных печей с сетчатым корпусом

Mudel/ Модель	Ruumala min-max (m ³)/ Мин.-макс. объем (м ³)	Soojusvõimsus/ Тепловая мощность	Ahju kaal (kg)/ Масса печи (кг)	Kivide hulk (kg)/ Количество камней (кг)	Kolde pikkus/ Длина огневого мешка (см)	A	B	C	D	E	F
S-116	8-18	18,4	60	190	50	78	49	61		—	
SV-116			140	140			Ø 56	61			
S-120	16-25	17,5	65	160	70	84	49	61			
SV-120			110	110			Ø 56	61			
S-216	8-18	18,4	70	190	70	78	49	61		45	33
SV-216			140	140			Ø 56	61			
S-220	16-25	17,5	75	160	70	84	49	61			
SV-220			110	110			Ø 56	61			
ST-216	8-18	18,4	75	190	70	78	49	61		55	44
ST-220	16-25	17,5	80	160			84	49			

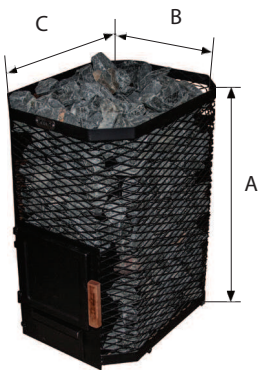

Joonis 9. / Рисунок 9.
S-116, S-120

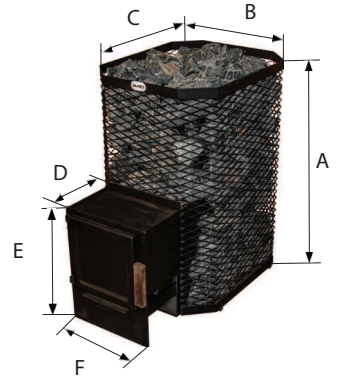

Joonis 10. / Рисунок 10.
S-216, S-220

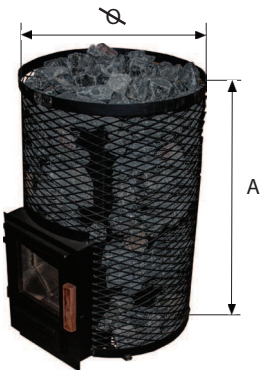

Joonis 11. / Рисунок 11.
SY-116, SY-120

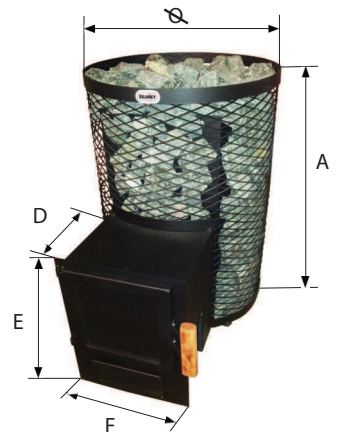

Joonis 12. / Рисунок 12.
SY-216, SY-220

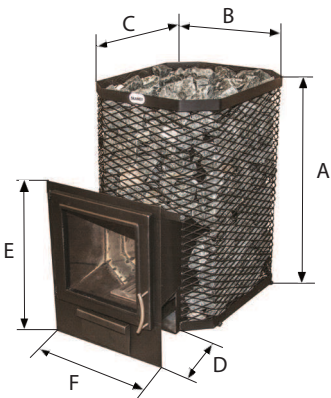

Joonis 13. / Рисунок 13.
ST-216, ST-220

Võrkorpusega saunaahju kirjeldus

Saunaahi on ümbritsetud võrkkestaga. Ahi koosneb koldest, mille all on tuhalaegas ning külgedel, kui ka peal ruum kerise kivide jaoks. Keskel on trapetsikujuline väljuv lõõr. Väljuva lõõri lõppu on paigutatud järelpõlemiskamber. Kolde ja tuhalaeka vahel on kitsas malmist kolderest. Koldeuks ja rest on paigutatud nii, et moodustub lävi, mis kütuse lisamisel ei lase sütel välja langeda (vaata ka ahju läbilõike joonist – joonis 8). Ukse külge tuleb kliendil paigaldada käepide, mis sisaldub saunaahju komplektis koos vajaminevate kinnitusvahenditega. Põlemiseks vajaminev õhk saadakse läbi tuhalaeka ja resti. Järelpõlemiskamber on varustatud ühe suitsuavaga, Ø 11,5 cm, väljumisega korstnasse ahju ülevalt. Trapetsikujuline väljuv lõõr on varustatud kahe puhastusluugiga. Ahju on võimalik tellida veesoojendiga, mille maht $V=3$ liitrit. Veesoojendit on võimalik keevitada kõigile ahju siseseintele: vasakule, paremale või taha. Vee välja- ja sissevool toimub kahe nipli abil väiskeermega $\frac{3}{4}$. Veesoojendiga saunaahju kütmine võib toimuda vaid ühendatuna soojaveeboileriga, mis on ühendatud veevõrku. Samuti ei ole lubatud veepaagiga saunaahju kütmine tühja veepaagiga. Veesoojendit võib kasutada vee soojendamiseks nii lahtistes kui ka suletud süsteemides, mille töö rõhk ei ületa 4 kg/cm^2 .

Описание банной печи с сетчатым корпусом

Банная печь окружена сеткой. Печь состоит из огневого мешка, под которым находится зольник, а по бокам, а также наверху - очаг для камней. Посередине находится трапециевидный вытяжной дымоход. На конец вытяжного дымохода установлена камера дожигания. Между огневым мешком и зольником находится узкая чугунная колосниковая решетка. Дверца огневого мешка и решетка расположены таким образом, чтобы образовать своеобразный порог, который не дает углю выпадать при добавлении топлива (см. также рисунок 8: Сечение банной печи). Пользователь должен установить на дверь ручку, включенную в комплект для банной печи вместе с необходимыми крепежными элементами. Воздух для горения проходит через зольник и решетку. Камера дожигания оснащена одним дымовым отверстием Ø 11,5 см, с выходом в трубу в верхней части печи. Трапециевидный вытяжной дымоход оснащен двумя отверстиями для чистки. Печь можно заказать с карманом, объем которого составляет 3 литра. Карман можно подсоединить ко всем внутренним стенкам печи: слева, справа или сзади. Отток и приток воды осуществляется за счет двух ниппелей (наружная резьба $\frac{3}{4}$). Нагрев воды при помощи кармана возможен только при подключении к бойлеру горячей воды, подключенному к водопроводной сети. Также запрещается нагрев банной печи с водным баком, если он пуст. Карман можно использовать для подогрева воды как в открытых, так и в закрытых системах, рабочее давление которых не превышает 4 kg/cm^2 .

Saunaahju ja ümbritseva võrkkes- ta vahe on 8-10 cm. See täidetakse kividega. Ahju kuumenemisel hakka- vad kivid soojust koguma ja salvesta- vad selle endasse. Kuna kive on ümber saunaahju palju (nii külgedel kui ka peal), siis lava kuumenemine võtab ka rohkem aega, kui metallkorpusega saunaahjul, kuid suure kivide hulga pärast, tagatakse kuumem lava kauemaks perioodiks.

Kõikide saunaahjude mudelite puhul on võimalik kliendil endal, väga lihtsalt, vahetada metallist uks klaasukse vastu: selleks eemalda metallplaat ja aseta klaas asemele (või vastupidi). Klaasi paigaldamisel tuleb see kinnit- tada mõistliku jõuga.

Joonistel 10; 12 ja 13 näidatud mudeli- tele on võimalik listarvikuna soetada ukse ümbruse seinavaa kattteks ilu- liist, mis katab kuni 35 mm avalt ja mõlemalt küljelt. Iluliiste valmistame nii musta värvi (ILU-230 ja ILU-330), kui ka roostevabast terasest (ILU-230 RV ja ILU-330 RV).

Märkus: Leiliruumis õhutemperatuuri langemisel alla 0 °C on vajalik vesi süs- teemist välja lasta, vee sisenemise nipli kaudu.

Расстояние между банной печью и окружающей ее сеткой составляет 8-10 см. Оно наполняется камнями. При нагревании печи камни накапливают и сохраняют тепло. Поскольку камней вокруг банной печи много (по бокам и наверху), нагрев банной площадки также занимает больше времени, чем в случае банной печи с металлическим корпусом; но большое количество камней обеспечивает более горячую площадку на более длительный срок.

У всех моделей банной печи пользователь может самостоятельно и беспрепятственно заменить металлическую дверь на стеклянную: для этого необходимо снять металлическую пластину и установить на ее место стекло (или наоборот). При установке стекла, его необходимо надежно закрепить.

Для моделей, изображенных на рисунках 10, 12 и 13, в качестве дополнительного устройства можно приобрести декоративные накладки для покрытия стенового отверстия вокруг дверцы, покрывающие отверстие до 35 мм сверху и по обеим сторонам. Маты выпускаются как черного цвета (ILU-230 и ILU-330), так и из нержавеющей стали (ILU-230 RV и ILU-330 RV).

Примечание: При снижении температуры в парной ниже 0 °C необходимо выпустить воду из системы через ниппель.

Saunaahju välikorpus (nii võrk- kui ka metallkorpus) on kaetud kuumuskindla värviga (kas musta või punasega), mis saavutab lõpliku kõvaduse saunaahju esimesel kütmisel. Seniks vältida saunaahju värvipindade kraapimist. Esmakütmisel värv algul pehmeneb, mistõttu tuleb vältida kokkupuudet värvitud pindadega. Värvipindadelt haihtuvad ained võivad ebameeldivalt lõhnata. Seetõttu on soovitatav esimene kütmine teha väljas või hästi ventileeritavas leiliruumis, kerise paigalduskohal. Leiliruumis kütmise puhul tuleb leiliruum peale esmakütmist kindlasti ventileerida. Esimest korda köetakse saunaahju alati ilma kerisekivideta, samuti ei tohi esmakütmisel visata saunaahjule vett. Kivid võib peale asetada alles peale ahju täielikku maha jahtumist. Saunaahju esmakütmisel välistingimustes on soovitatav ka liiteturud ja suitsutoru võre paigaldada oma kohale, et lõhnaained kaoksid ka nendest.

Внешний корпус банной печи (как сетчатый, так и металлический) покрыт термостойкой краской (черной или красной), которая достигает окончательной твердости при первой топке банной печи. До первой топки избегайте царапин на окрашенной поверхности банной печи. При первой топке, краска смягчается, по причине чего необходимо избегать контакта с окрашенными поверхностями. Испаряющиеся с окрашенной поверхности вещества могут иметь неприятный запах, поэтому желательно провести первую топку на улице или в хорошо проветриваемой парной, в месте установки очага. В случае использования парной, после первой топки ее необходимо хорошо проветрить. В первый раз, банная печь всегда топится без камней; также запрещается бросать воду. Камни разрешается размещать только после полного охлаждения печи. При первой топке банной печи на улице, также желательно установить патрубков и дымовую трубу, чтобы пахучие вещества выветрились и из них.

Saunaahju paigalduskoha valikul tuleb arvestada peale ahju mõõtmete ka ohutus ja hooldamiseks vajalikke vahed kaugusi. Tulekollet hooldav isik vajab ahju ees laiuse ja sügavuse suunas vähemalt meetrise raadiusega ruumi. Saunaahi tuleb paigaldada piisavalt kaugele põlevatest materjalidest (vt tabel 1) Leiliruumis asetsevad tõmbeventilaatorid võivad häirida saunaahju tööd.

Saunaahju minimaalne ohutuid kaugusi põlevate materjalideni (vt ka tabel 1) saab näha joonistel 14 ja 15:

o Tähised: A- põlevmaterjal; B- kivisein; C- saunaahju uks; D- lava; E- lagi.

o Küljele P-seeria mudelitel 50 cm, S-seeria mudelitel 40 cm.

o Taha P-seeria mudelitel 30 cm, S-seeria mudelitel 25 cm.

o Ette metallukse puhul 50 cm, klaasukse puhul 65 cm.

o Ülapinnast laeni P-seeria mudelitel 125 cm, S-seeria puhul 120 cm.

Määratud ohutuskaugusi põlevate materjalideni võib vähendada: pooleni ühekordse ja neljandikuni kahekordse soojatõkke kasutamisel.

При выборе места установки банной печи необходимо учитывать не только ее размеры, но и безопасность, а также расстояния, необходимые для обеспечения технического обслуживания. Лицу, занимающемуся техническим обслуживанием огневого мешка, необходимо обеспечить пространство с радиусом не менее одного метра в отношении ширины и глубины пространства перед печью. Банную печь необходимо установить на достаточном расстоянии от горючих материалов (см. таблицу 1). Расположенные в парной вытяжные вентиляторы могут помешать работе банной печи.

Минимальные безопасные расстояния банной печи до горючих материалов (также см. таблицу 1) приведены на рисунках 14 и 15:

o Обозначения: «А» - горючий материал; «В» - кирпичная стена; «С» - дверца банной печи; «Е» - потолок;

o В сторону: для моделей серии «Р» - 50 см, для моделей серии «S» - 40 см;

o Сзади: для моделей серии «Р» - 30 см, для моделей серии «S» - 25 см;

o Спереди: для металлической дверцы - 50 см, для стеклянной - 65 см;

o От верхней поверхности до потолка для моделей серии «Р» - 125 см; для моделей серии «S» - 120 см.

Указанные безопасные расстояния до горючих материалов могут быть сокращены: на половину в случае использования одиночного и одну четвертую при использовании двойного теплового барьера.

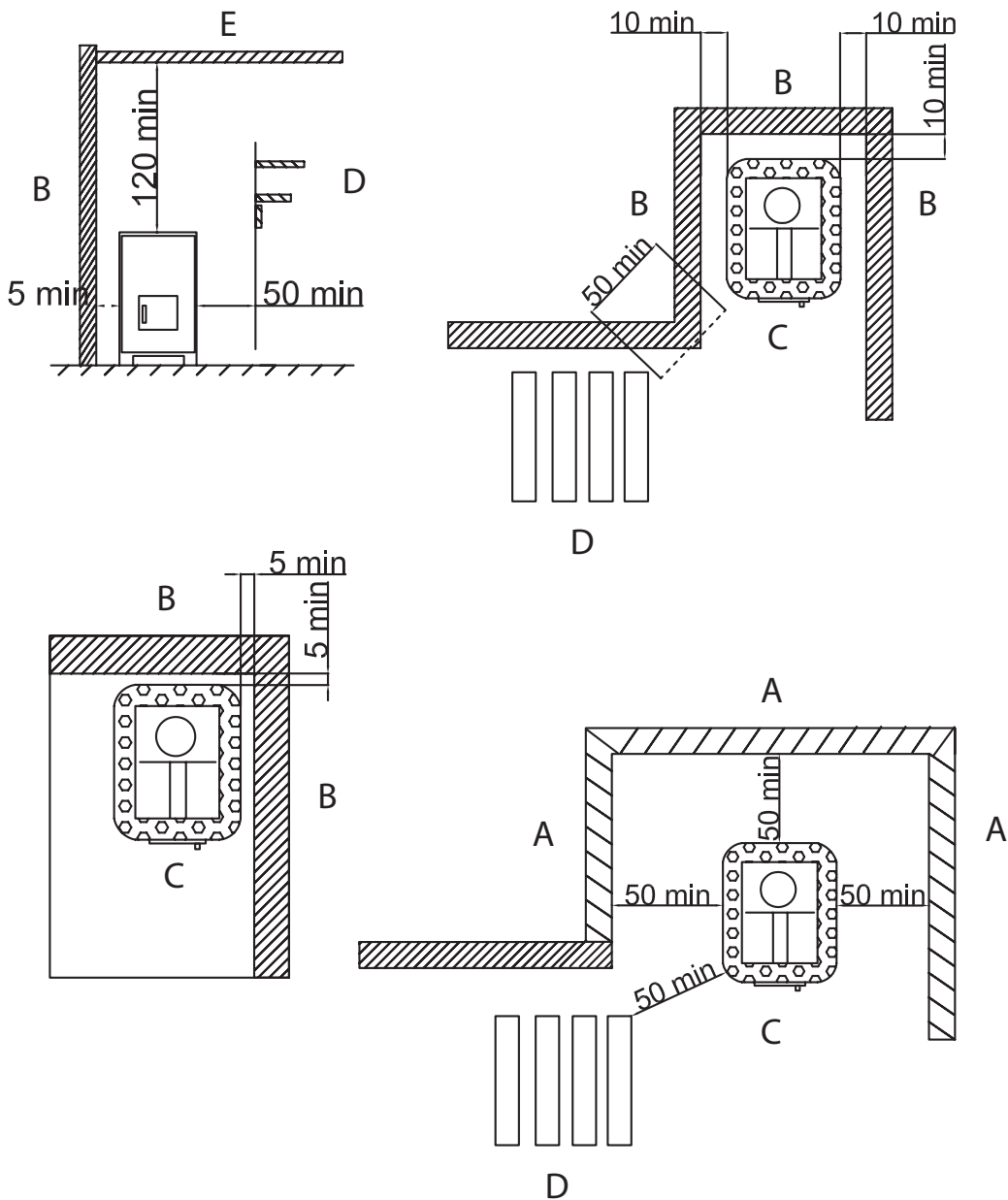

Joonis 14. Ohutud kaugused (mõõdud sentimeetrites)

Рисунок 14. Безопасные расстояния (размеры в сантиметрах)

Kui puitseinad (puupaneel, laud, palk) on saunaahjule lähemal kui nõutav ohutu kaugus, tuleb seinapindu kaitsta näiteks soojatõkkega.

Ühekordse soojatõkke võib valmistada vähemalt 7 mm paksusest mittepõlevast kiudarmeeritud tsementplaadist või vähemalt 1 mm paksusest metallplaadist. Kinnituspunkte peab konstruktsiooni tugevuse tagamiseks olema piisavalt palju. Ühekordse soojatõkke kasutamisel on vajalik ohutu kaugus saunaahju pinnast põlevate materjalideni ahju külgedel ja taga 25 cm. Kerise ja soojatõkke vahele jäetakse umbes 20 cm vahe.

Kahekordne soojatõke võidakse valmistada kahest ülalmainitud plaadist. Plaadid kinnitatakse taustpinnale ja vajadusel teineteise külge (näiteks kruvidega). Kaitstava pinna ja plaadi, samuti plaatide vahele jäetakse vähemalt 3 cm õhuvahe, kasutades selleks näiteks torupükse. Soojatõke peab olema eemal ka põrandast ja laest.

Ühekordsele soojatõkkele vastab vähemalt 5,5 cm ja kahekordsele 11 cm kivimüür. Müür peab olema avatud servadega ja vähemalt 3 cm kaugusel kaitstavast pinnast, ulatuma 60 cm kõrgemale saunaahju ülapiinast ning ohutu kaugus külgsuunas peab olema vähemalt 50 cm.

Если деревянные стены (деревянная панель, доска, балка) расположены ближе требуемого безопасного расстояния к банной печи, необходимо защитить поверхности стен, например, тепловым барьером.

Одиночный тепловой барьер может быть изготовлен из негорючей, армированной волокнами цементной доски не менее 7 мм толщиной или из металлической пластины не менее 1 мм толщиной. Точек крепления должно быть достаточно для обеспечения прочности конструкции. При использовании одноразового теплового барьера, необходимо обеспечить безопасное расстояние 25 см от поверхности банной печи до горючих материалов по бокам печи и сзади. Между очагом и тепловым барьером необходимо оставить около 20 см.

Двойной тепловой барьер может быть изготовлен из двух вышеупомянутых пластин. Пластины закрепляются к поверхности и, при необходимости, друг к другу (например, винтами). Между защищаемой областью, пластиной, а также между пластинами необходимо оставить не менее 3 см воздушного зазора, используя для этого, например, изоляцию. Тепловой барьер должен находиться подальше от пола и потолка.

Одиночным тепловым барьерам соответствует кирпичная стена толщиной не менее 5,5 см, двойным тепловым барьерам - 11 см. Стена должна иметь открытые края и находиться не менее чем в 3 см от защищаемой поверхности, достигая 60 см от верхней поверхности банной печи, а безопасное боковое расстояние должно составлять не менее 50 см.

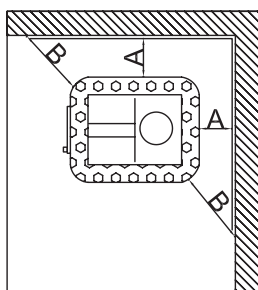
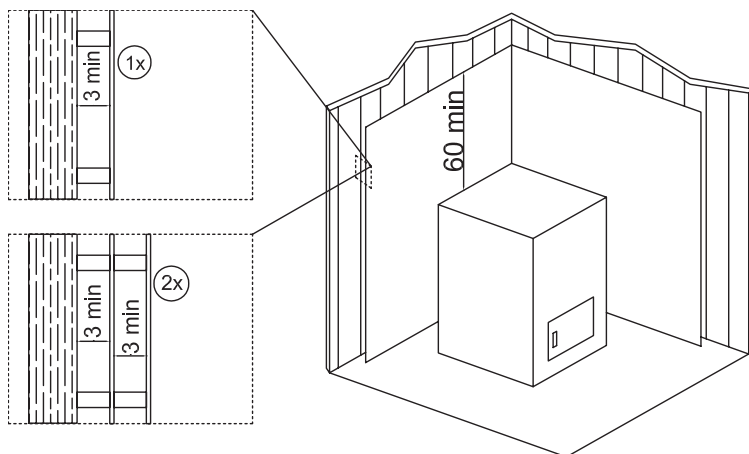

	A	B
1x	min. 25	min. 50
2x	min. 12,5	min. 50

Joonis 15. Ohutud kaugused (mõõdud sentimeetrites)

Рисунок 15. Безопасные расстояния (размеры в сантиметрах)

Pakume kahes mõõdus kaitseseina reguleeritavatel jalgadel, mida on võimalik vajadusel nurgaks ühendada. Samuti on kõikidel saunaahjudel võimalik reguleerida ahju kõrgust. Selleks on ahjude alla keevitatud M12 mutrid. Seda on vaja kasutada juhul, kui põrand pole loodis (näiteks kui leiliruumis kasutatakse trappi).

Мы предлагаем два размера защитной стенки с регулируемыми ножками, которые можно соединить в угол при необходимости. Также у всех банных печей можно регулировать высоту. Для этого, под печь приварены гайки M12, которые необходимо использовать в том случае, если пол не был выровнен (например, при наличии стока в парной).

Põranda kaitse

Saunaahju paigaldamisel põlevast materjalist põrandale (puu, plastik või muu) tuleb põrandale kuumuse eest kaitsmiseks valada betoonalus paksusega vähemalt 6 cm. Alus peab ulatuma saunaahjust külgsuunas umbes 30 cm ja eest vähemalt 40 cm kaugusele. Alusplaat tuleks toetada veidi kõrgemale põrandapinnast, et puitpõrand jääks kuivaks.

Täpsemaid tuleohutusnõudeid tutvustab Teile kohalik tuletõrjeinspektor, kes kooskõlastab ka saunaahju paigalduse.

!!! Saunaahju ohutusallas ei tohi olla elektriseadmeid või -juhtmeid.

Защита пола

При установке банной печи на пол при использовании горючего материала (дерево, пластик или т. д.), необходимо залить на пол бетонное основание не менее 6 см толщиной в целях защиты пола от нагревания. Основание должно выходить за пределы банной печи в боковом направлении на около 30 см, а спереди - не менее чем на 40 см. Основание необходимо расположить чуть выше уровня пола, чтобы деревянный пол оставался сухим.

С дополнительными требованиями пожарной безопасности Вас познакомит местный пожарный инспектор, координирующий установку банной печи.

!!! В зоне безопасности банной печи запрещается устанавливать электрическое оборудование или проводки.

Saunaahju ühendamine laotud suitsulõõri

!!! Korstna suitsulõõri ristlõike pindala ei tohi olla väiksem saunaahju suitsutoru ristlõike pindalast.

Saunaahjul on üks suitsuava ahju peal, osadel mudelitel ka tagaosas. Kui lõõriühendus tehakse saunaahju pealt, tuleb ahju taga olev suitsuava hoolikalt sulgeda vabanenud korgiga. Kork tuleb paigaldamisel saunaahju peal oleva suitsuava kaudu piisavalt kõrvale painutada, et ta avast välja ei kukuks. Sageli tuleb hankida ka nurgaliides.

Lõõriühenduseks vajalik auk mõõdetakse korstnajalale ja tehakse veidi suuremaks kui lõõri liidesetoru. Lõpuks tihendatakse lõõri liidesetoru korstnajalas olevasse avasse näiteks tulekindla mineraalvatiga. Sobiv tihenduspiilu toru ümber on umbes 1 cm.

Lõõriava sisenurgad tuleks kumerdada, et suitsugaasid sinna vabalt pääseksid. Lõõri liidesetoru ei tohi lükata liiga sügavale lõõri. Vajadusel tuleb toru lühendada.

Lõõri ühendustoru tuleb kõigepealt kinnitada oma kohale saunaahju suitsuavas. Seejärel kontrollitakse ühendustoru tihedat ja tugevat kinnitumist. Saunaahi asetatakse lõõriava kohale ja lükatakse lõõri suunas. Liidesetoru tuleb mähkida tulekindla mineraalvatiga ja lükata ahi oma kohale.

Подсоединение банной печи к вмурованному дымоходу

!!! Площадь поперечного сечения трубы дымохода не должна быть меньше, чем площадь поперечного сечения дымовой трубы банной печи.

Банная печь имеет одно дымовое отверстие в верхней части печи, некоторые модели - дополнительно в задней части. Если соединение дымохода находится в верхней части, необходимо тщательно закрыть находящееся в задней части печи дымовое отверстие свободной пробкой. Пробка должна хорошо прогнуться в сторону при установке в дымовое отверстие в верхней части банной печи, чтобы она не выпадала из отверстия. Зачастую требуется угловое соединение.

Необходимое для соединения отверстие измеряется по основанию дымохода и должно быть немного большим по размеру, чем переходной патрубков дымохода. В конце, переходной патрубков дымохода уплотняется в отверстии основания дымохода, например, при помощи огнеупорной минеральной ваты. Зазор вокруг трубы может составлять около 1 см. Внутренние углы отверстия дымохода необходимо изогнуть, чтобы дымовые газы свободно выходили. Переходной патрубков дымохода не должен заходить слишком глубоко в дымоход. При необходимости, патрубков нужно укоротить.

Переходной патрубков дымохода должен, во-первых, быть закреплен на место в дымовом отверстии банной печи. Затем, необходимо проверить плотное и надежное крепление патрубка. Банная печь устанавливается на место отверстия дымохода и двигается в направлении дымохода.

Lõõriliidese tiheduse kontrollimisel võib osutuda vajalikuks lisada tulekindlat mineraalvatti. Kui tihendusvatt on sügavamal korstna jala pinnast (umbes 1 cm võrra), võib vatti katta näiteks krohvikihiga või suitsutoru iluliistuga.

Siibri kasutamine saunaahju ühendamiseks korstnaga ei ole kohustuslik, sest tõmmet on võimalik reguleerida tuhasahtli avamisega.

Патрубок необходимо обернуть огнестойкой минеральной ватой, а печь - подвинуть на место. При проверке плотности соединений дымохода может возникнуть необходимость добавить огнестойкой минеральной ваты. Если вата для уплотнения находится глубже, чем поверхность основания дымохода (на около 1 см), вату можно покрыть, например, штукатуркой или декоративными накладками для дымовой трубы.

Использование задвижки для подсоединения банной печи к дымоходу не является обязательным, т. к. тягу можно регулировать открытием зольника.

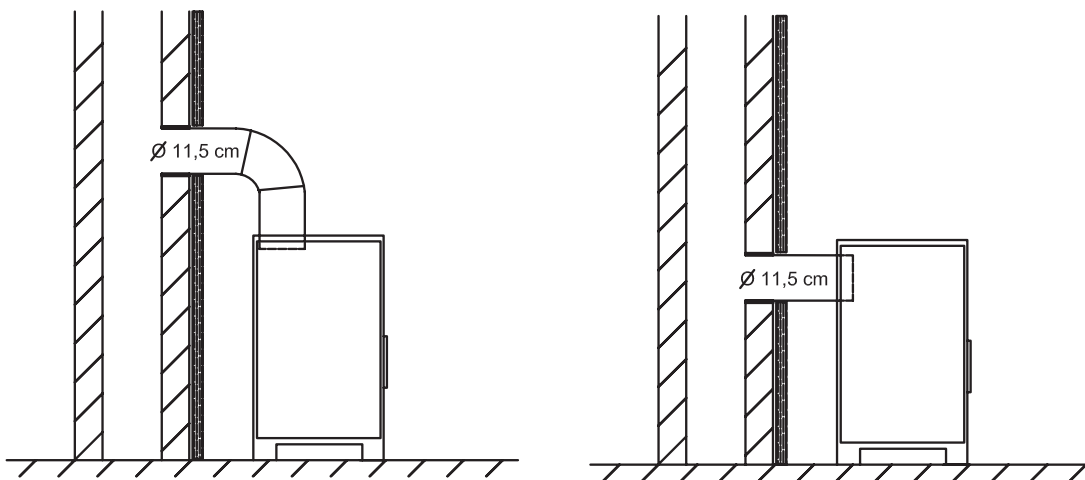

Joonis 16. Saunaahju ühendamine laotud suitsulõõri

Рисунок 16. Подсоединение банной печи к вмурованному дымоходу

Tootja eeldab, et saunaahju hooldust teostab pädev spetsialist.

Saunaahju suitsukanalitesse kogunev nõgi eemaldatakse kivipesa külgedel olevate ümmarguste puhastusluukide kaudu. Suitsugaaside väljumisava ja suitsulõõri on vaja regulaarset puhastada, samuti on vaja kontrollida korrasolekut, kui seadet pole kasutatud pika aja jooksul.

Kasutamisel kivid muranevad, mistõttu neid laotakse vähemalt korra aastas uuesti (intensiivsel kasutamisel tihedamini). Saunaahju alaossa kogunenud kivijäätmed tuleb eemaldada ja riknenud kivid asendada. Suitsulõõri tõmbe tagamiseks tuleb seda regulaarselt puhastada.

Saunaahju tuhakast tühjendatakse enne iga kütmist, et tagada põlemisõhu pääs tuhakasti kaudu restile. Tuha eemaldamiseks kasutatakse metallist, soovitatavalt jalaga, nõud. Saunaahju kasutaja vajab ahju ukse ees vähemalt 1 m² ruumi.

!!! Eemaldatud tuhas võib olla hõõguvaid tukke, mille tõttu ei tohi tuhanõud hoida põlevate materjalide läheduses.

Veesärgiga saunaahjul on tarvilik veesärki aeg-ajalt läbi pesta; puhastamise sagedus sõltub vee kvaliteedist, lavaruumi ja boileri suuruselt ning saunaahju mudelist. Üldiselt piisav hooldusvälp on üks kord aastas, tõrgete ilmnemisel on vajalik hooldus tarvilik teostada koheselt.

Производитель предполагает, что техническое обслуживание банной печи осуществляется квалифицированным специалистом.

Скапливающаяся в дымовых каналах банной печи сажа удаляется со всех сторон очага через круговые отверстия для очистки. Выходное отверстие для дымовых газов и дымоход необходимо регулярно чистить; также необходимо проверять рабочее состояние, если устройство не использовалось в течение длительного времени.

При использовании, камни приходят в негодность, поэтому их меняют не реже одного раза в год (чаще при интенсивном использовании). Скопившиеся в нижней части банной печи каменные отходы необходимо удалять, а поврежденные камни - менять. Для обеспечения тяги дымохода необходимо регулярно его чистить.

Зольник банной печи очищается перед каждой топкой в целях обеспечения прохода топочного воздуха через зольник к полкам. Для удаления золы используется металлическая посуда, предпочтительно с ножками. Пользователю банной печи необходимо не менее 1 м² площади перед дверцей печи.

!!! Извлеченная зола может содержать раскаленные частицы, поэтому запрещается держать посуду для золы вблизи горючих материалов.

Ватержакет банной печи рекомендуется мыть время от времени; частота мытья зависит от качества воды, размеров полок и бойлера, а также от модели банной печи. Как правило, нормальный интервал технического обслуживания составляет раз в год; в случае сбоев необходимо немедленно осуществить техническое обслуживание.

Kerisekivid

!!! P-seeria mudelitel ei tohi kerisekivid takistada õhu liikumist kerise südame ja korpuse vahel.

!!! S-seeria mudelitel ei tohi külgedele paigaldatavaid kivisid suruda võrgu ja sisu vahele. Neid peab asetama nii, et nende vahel oleksid piisavad õhuvahed, samuti, et kivid ei suruks kerise seinale.

!!! Mõned looduslikud kivid sisaldavad sobimatuid lisandeid, näiteks väävliühendeid, mistõttu need kerisekivideks ei sobi.

Enne kerisele ladumist puhastatakse kivid tolmust. Suuremad kivid paigutatakse kivipesa põhja, siledamate külgedega vastu kivipesa külgi. Väikesed kivid asetatakse pealepoole, sest need kuumenevad kiiremini. Leili niiskust mõjutab kivide kogus ja sauna temperatuur. Mida rohkem kive ja mida madalam temperatuur, seda niiskema leili saab.

Камни для очага

!!! У моделей серии «Р» камни для очага не должны препятствовать потоку воздуха между очагом и корпусом.

!!! У моделей серии «S» устанавливаемые по сторонам камни не должны давить на сетку и содержание. Они должны быть расположены таким образом, чтобы иметь достаточный воздушный зазор, а также, чтобы камни не давили на стенку очага.

!!! Некоторые природные камни содержат неподходящие примеси, например, серу, поэтому такие камни не подходят для использования в качестве камней для очага.

Перед тем как поместить камни в очаг, очистите их от пыли. Крупные камни помещаются на дно, а гладкие - по сторонам. Маленькие камни помещаются сверху, т. к. они нагреваются быстрее. Влажность пара зависит от количества камней и температуры в бане. Чем больше камней и ниже температура, тем влажнее пар.

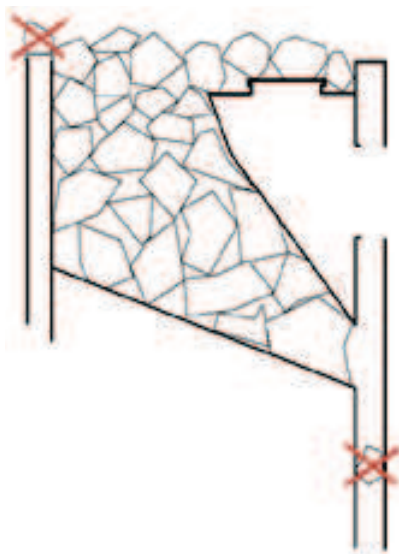

Ahju kasutamine

Saunaahi on ette nähtud kuiva või niiske leili saamiseks. Saunaahi võimaldab saavutada normaalsete soojuskadudega 8 kuni 25 m³ suuruses leiliruumis kuiva leili temperatuuriga +140 °C. Kui olemasolevates tingimustes (suur ruum, halb soojusisolatsioon vms) niisugust temperatuuri ei saavutata, tuleb suurendada leiliruumi seinte ja lae soojapidavust või leppida madalama temperatuuriga. Niisket leili (temperatuur kuni + 90 °C) võib saada suuremas ruumis.

Saunaahju kütmine

!!! Saunaahju kütmiseks sobivad kõige paremini kuivad küttepuud. Kütteks ei tohi kasutada kõrge kütteväärtusega kütuseid, näiteks puitkiudplaati, plastmassi, sütt vms. Saunaahju kollet ei soovita tootja puudega täita rohkem, kui 2/3 ulatuses. Kui kolle täita rohkem, siis võib see põhjustada ülekütmise. Selle tagajärjel aga lüheneb saunaahju eluiga tunduvalt.

Tõmmet reguleeritakse siibriga või tuhakasti avamisega - mida avatum on tuhakast, seda suurem on tõmme. Optimaalne hea tõmbega saunaahi põletab suitsukanalisse kogunenud nõe ja soojendab paremini. Liigse tõmbe korral läheb ahi üleni punaseks ja tema eluiga lüheneb tunduvalt.

Использование банной печи

Банная печь предназначена для получения сухого или влажного пара. Банная печь позволяет достичь в условиях нормальной потери тепла в парной размером от 8 до 25 м³ сухой пар температурой +140 °C. Если в имеющихся условиях (большое пространство, плохая тепловая изоляция и т. д.) такая температура не достигается, необходимо увеличить тепловое сопротивление стен и потолка в парной или согласиться на более низкую температуру. Влажный пар (температура до +90 °C) можно получить в большом помещении.

Топка банной печи

!!! Для топки банной печи лучше всего подходят сухие дрова. Для топки запрещается использовать топливо с высокой теплотворной способностью, например, фибровый картон, пластмассу, уголь и т. д. Производитель не рекомендует заполнять огневой мешок дровами на более чем 2/3. Если мешок заполнен на более чем 2/3, возможен перегрев. В результате, срок службы банной печи значительно сокращается.

Тяга регулируется при помощи задвижки или открытия зольника - чем больше открыт зольник, тем больше тяга. Оптимальная банная печь с хорошей тягой сжигает скопившуюся сажу в дымовых каналах и лучше нагревается.

В случае чрезмерной тяги, печь полностью краснеет, и ее срок службы значительно сокращается. Тем не менее, тяга должна быть такой, чтобы камни достаточно нагревались, а дым не попадал в помещение через дверцу.

Tõmme peab olema siiski selline, et kerisekivid piisavalt kuumeneksid ja suits ahjuukse vahelt ruumi ei pääseks. Leiliruumi soojenemine sõltub ruumi mahust, akende olemasolust lavaruumis, saunaahju võimsusest ja seinamaterjalidest. Isoleerimata seinapindadega (tellis, keraamiline plaat, betoon) lavaruumid nõuavad võimsamat ahju: seinapinna iga m² kohta 1,2 m³ täiendavat mahtu. Palkseinte puhul korrutatakse maht 1,5 -ga. Kollet ja tuhakasti tuleb hoida suletuna, välja arvatud süütamise, kütuse lisamise ja tuha eemaldamise ajal, et vältida suitsulevikut leiliruumi. Õigesti valitud saunaahi soojendab leiliruumi piisava temperatuurini keskkelt läbi 1 (ühe) tunniga.

Leilivesi

Leiliveeks kasutatakse puhast tarbevett. Soolane, kare või rauasisaldusega vesi söövitab saunaahju enneaegselt.

Garantii tingimused

Tootja kohustub 24 kuu vältel, arvates tehasest või kauplusest müümise päevast, tasuta vahetama või remontima rikki läinud saunaahju tingimusel, et tarbija ei ole eiranud käesolevas paigaldus- ja kasutusjuhendis ettenähtud nõudeid. Saunaahi ei ole mõeldud äriliseks kasutamiseks. Garantii kehtib eeldusel, et saunaahju kasutatakse sihipäraselt ning tehase konstruktsiooni ei muudeta.

Прогрев парной зависит от объема помещения, наличия окон на полочном пространстве, мощности банной печи, а также материалов для стен. Полочное пространство с неизолированными поверхностями стен (кирпич, керамическая плитка, бетон) требуют более мощной банной печи: на каждый м² поверхности стен - 1,2 м³ дополнительного объема. В случае бревенчатых стен, объем умножается на 1,5. Огневой мешок и зольник необходимо держать закрытыми, за исключением во время растапливания, заправки и удаления золы в целях предотвращения распространения дыма в парную.

Правильно подобранная банная печь нагревает парную до достаточной температуры в среднем в течение 1 (одного) часа.

Вода для парной

В качестве воды для парной используется чистая бытовая вода. Соленая, жесткая или содержащая железо вода вызывает преждевременную коррозию банной печи.

Гарантийные условия

Изготовитель обязуется в течение 24 месяцев со дня продажи с завода или в магазине бесплатно заменить или отремонтировать сломавшуюся банную печь при условии, что потребитель следовал требованиям, приведенным в данном руководстве по установке и эксплуатации. Банная печь не предназначена для коммерческого использования. Гарантия действительна при условии, что банная печь используется надлежащим образом и заводская конструкция не была изменена.

SKAMET

**Savi 9, Pärnu 80010, Estonia
+372 440 1000
info@skamet.ee
www.skamet.ee**